

KCC 816-820EA

DS046:0822

AVFUKTARE



DRIFT OCH SKÖTSELMANUAL

UNDERHÅLL

Se till att aggregatet är spänningslöst genom att ta ur kontakten, innan underhåll/service påbörjas.



1) Rengörning av höljet:

- A. Torka av höljet med en ren och mjuk trasa.
- B. Om avfuktaren är mycket smutsig, använd ett neutralt rengöringsmedel på en lätt fuktad trasa.
- C. Spola aldrig vatten på aggregatet.

2) Rengörning av luftfiltret:

Luftfiltrets uppgift är att samla upp partiklar som finns i luften. Partiklarna som fastnar i filtret kommer successivt försämma luftflödet. Vilket leder till påfrestning för aggregatet samt förhöjd elförbrukning. Därför är det viktigt att med jämna mellanrum rengöra filtret, ca varannan vecka .

Rengörning steg för steg:

- A. Lyft ut filterluckan.
- B. Lyft filtret rakt upp och ta ur det ur aggregatet.

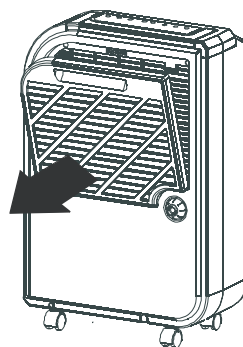

- C. Rengör filtret med dammsugaren eller skölj filtret med ljummet vatten, torka torrt med handuk.

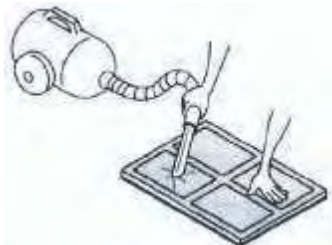

- D. Sätt tillbaks luftfiltret i avfuktaren, avfuktaren kan nu startas på nytt.

NÖDFALL

OM AGGREGATET SKULLE SLUTA FUNGERA ELLER PÅ NÅGOT SÄTT BETE SIG ONORMALT, GÖR GENAST AVFUKTAREN STRÖMLÖS GENOM ATT TA UT STICKKONTAKTEN. KONTAKTA SERVICEFÖRETAG ELLER INKÖPSSTÄLLE. FÖRSÖK INTE REPARERA SJÄLV!

VIKTIGT

Dra inte i sladden när stickkontaktenas ur uttaget. Och se alltid till att endast anslutas till jordat uttag.



Använd inga kemikalier på avfuktaren detta kan deformera plasten (höljet).

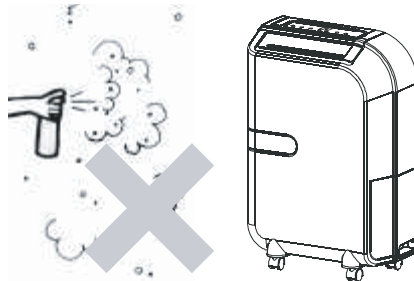

Placera endast på jämna och stabila underlag, underlaget måste vara vågrätt.

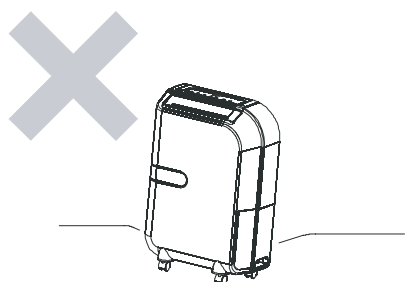

Se till att det är god luftcirkulation till avfuktaren, placera inte närmare än 50cm till närmaste hinder.

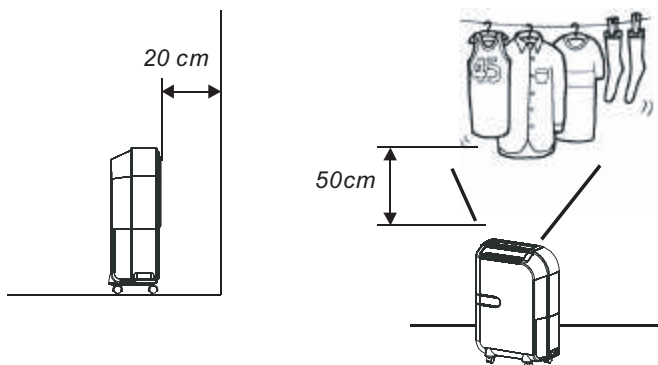

Stick inte in några föremål i avfuktaren.

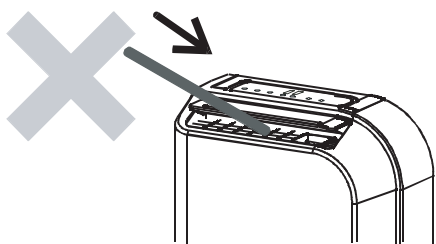

Stäng fönster och dörrar till utrymmet som skall avfuktas, på så sätt blir avfuktning effektivare och energiförbrukningen lägre.



Placera inte avfuktaren i närheten av värmekällor

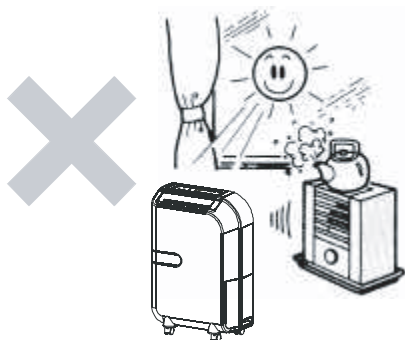

Vid transporterung se till att aggregatet är upprätt, placera aldrig på sidan eller upp och ner. Ställ ner aggregatet försiktigt så inte botten skadas

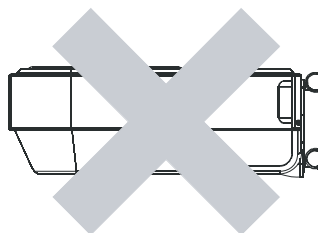

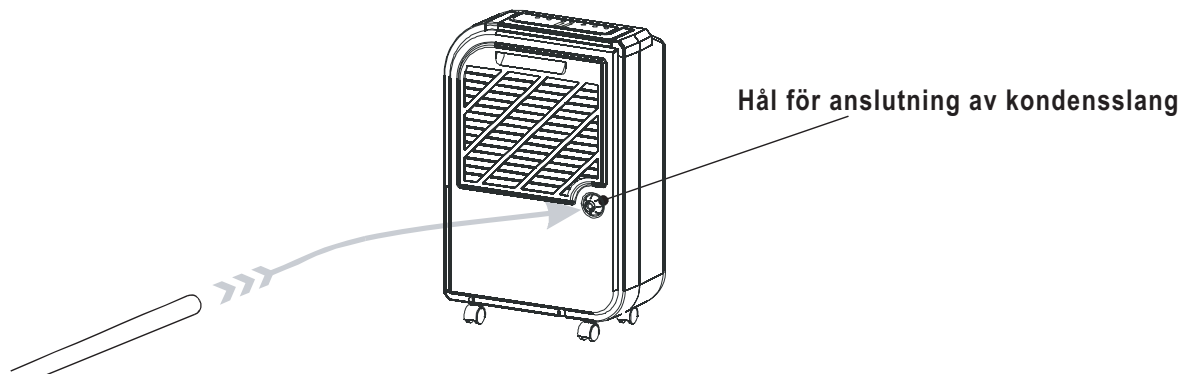

ANSLUTNING AV KONDENSSESLANG

Anslutning av kondensslang

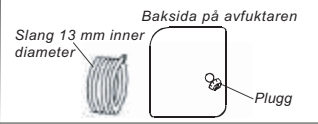
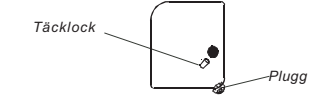

1) Ta ut kondensvattenkärlet ur avfuktaren, och lokalisera slanganslutningen i avfuktaren, den sitter på kondensvattenkaret.
Anslut en kondensvattenslang med 13 mm innerdiameter, enligt bild. Anslut slangen på slanganslutningen i avfuktaren.

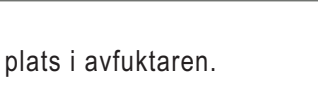
1. Slang med 13 mm innerdiameter, för anslutning till kondensvatten utloppet.	
2. Ta bort pluggen för kondensvatten utloppet.	
3. Ta bort täcklocket på baksidan, man kan förvara täcklocket och pluggen i kärlet.	
4. För igenom slangen i genomföringen och anslut sedan på slanganslutningen.	

2) Sätt sedan tillbaka kondensvattenkärlet på sin plats i avfuktaren.

Kondensvattenslang

Kondensvattenslangen måste förläggas med fall hela vägen till brunn, undvik skarpa böjar. Se illustration nedan.

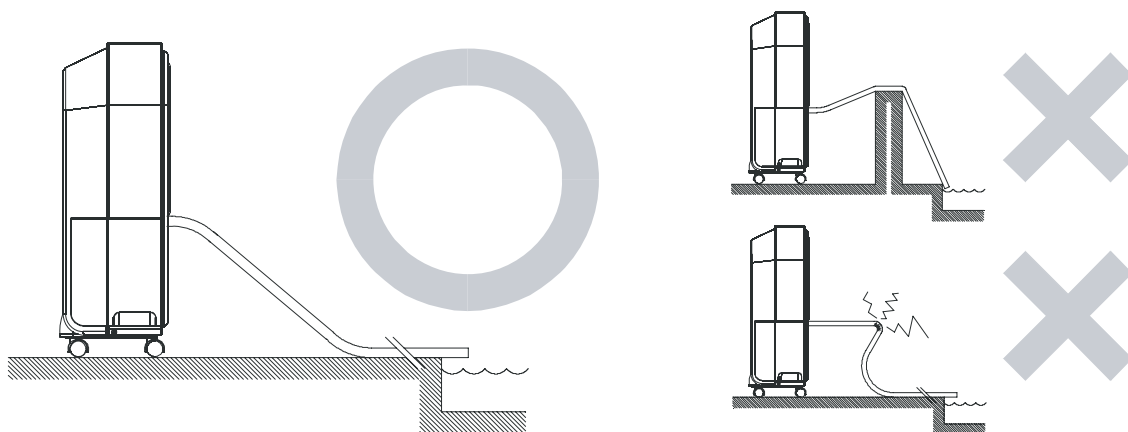

DRIFTINSTRUKTIONER

Hur man startar avfuktaren

- 1) Sätt i stickkontakten i eluttaget, se till att den är ordentligt isatt.



- 2) Kontrollera att kondensvattenkärlet är i korrekt position. Om lampan indikerar att kärlet är fullt, trots att den är tom. Ta ur kärlet och sätt in det på plats igen

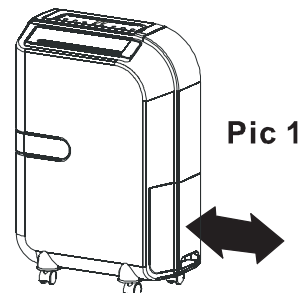
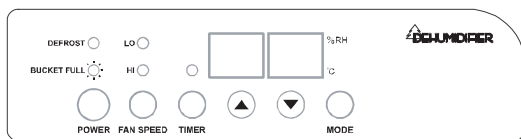

När lampan för fullt kondensvattenkäril tänds

När kondensvattenkärlet blir fullt tänds lampan för full tank, och avfuktaren stoppas. Det innebär att kärlet måste tömmas. Ta först ut stickkontakten för att göra strömlös. Ta ur kärlet genom att dra ut det ur avfuktaren, se bild ovan. Töm kärlet och sätt tillbaka på plats



Ta ut kärlet me båda händerna

Avfrostning

Drift vid låg omgivningstemperatur (under 12°C) kommer frost att bildas på värmeväxlaren vilket försämrae effektiviteten på avfuktaren. Vid dessa tillfällen kommer avfuktaren att avfrosta sig själv automatiskt, vilket är helt normalt. Under avfrostningen kommer avfrostningslampan att vara tänd. Avfrostningen längd varierar beronde på omgivningstemperaturen.

BESKRIVNING AV DELAR

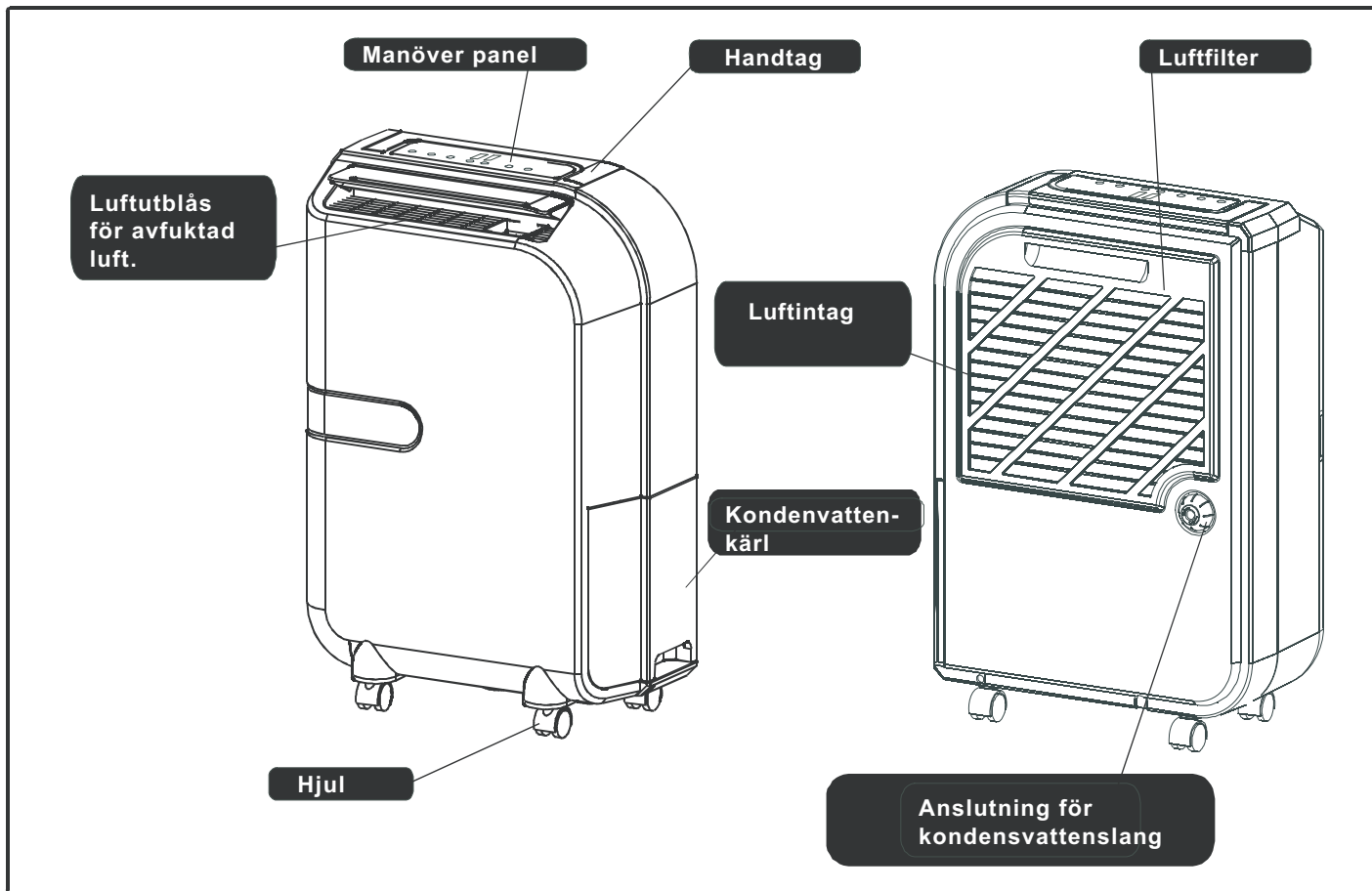

MANÖVERPANEL

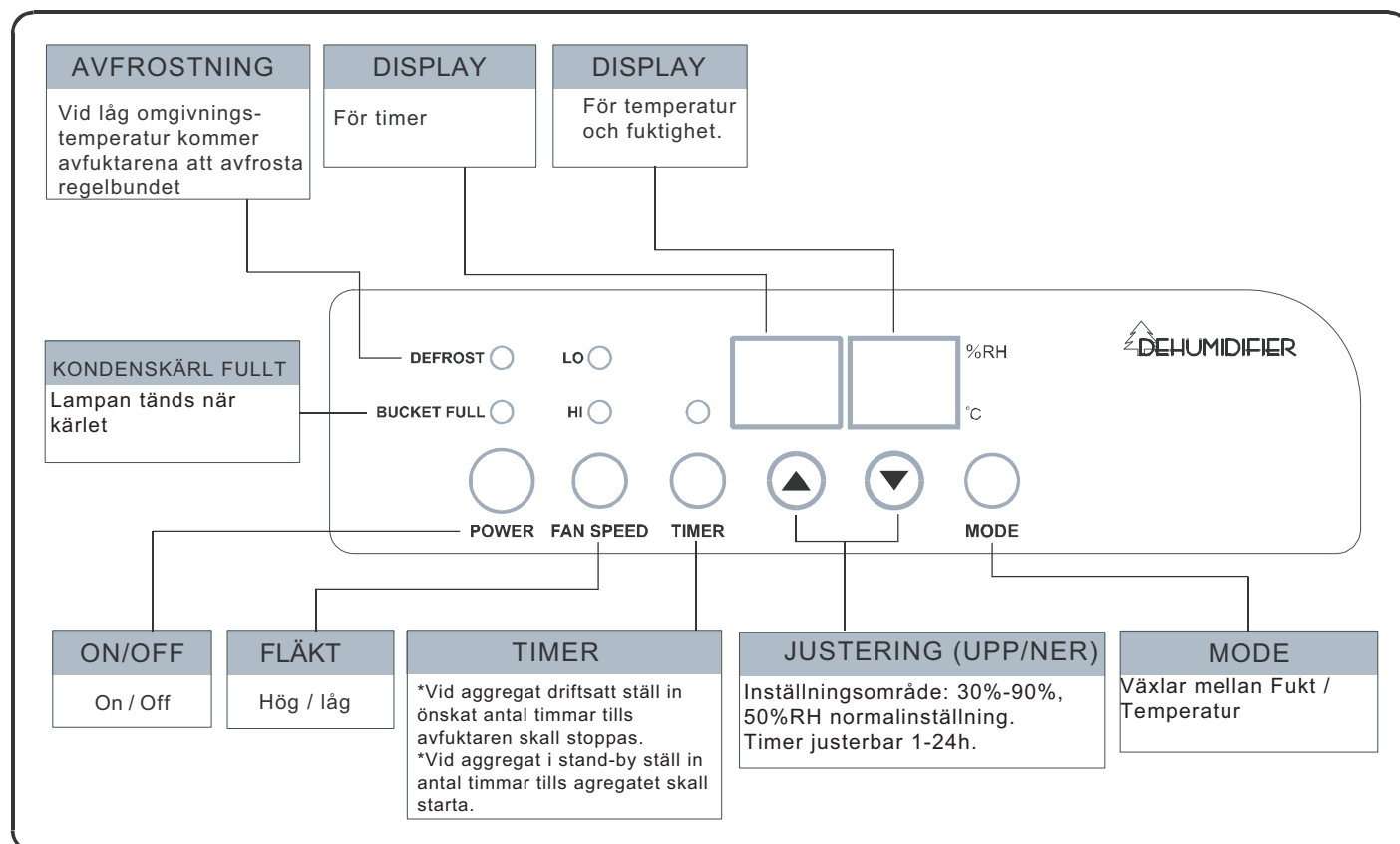

VARNING

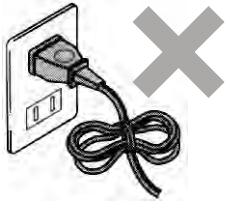

VINDA INTESAMMAN
ELKABELN

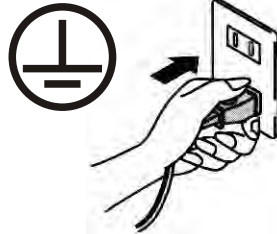

ANSLUT ENDASTTILL
JORDAT UTTAG, OCH SE
TILL ATT KONTAKTEN ÄR
ORDENTLIGT ISATT.

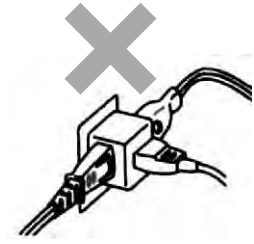

ANSLUT INTE TILL
GRENUTTAG



HÅLL STICKKONTAKTEN
REN.

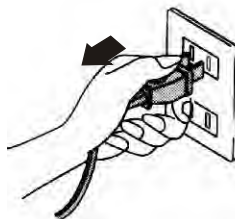

NÄR KONTAKTEN DRAS UT, TA
TAG OM KONTAKTEN OCH DRA
INTE I SLADDEN.

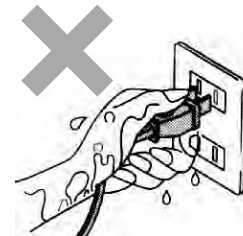

TA INTE I KONTAKTEN MED
VÅTA HÄNDER.

VARNING

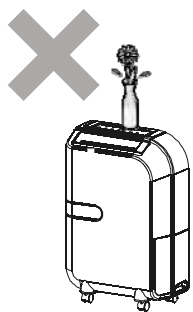

PLACERA INGA FÖREMÅL PÅ
AVFUKTAREN.

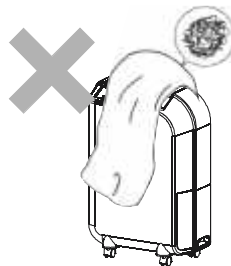

TÄCK INTE FÖR IN, UTBLÅS
PÅ AVFUKTAREN.

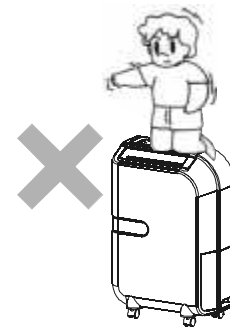

LÅT INTE BARN LEKA MED
AVFUKTAREN.

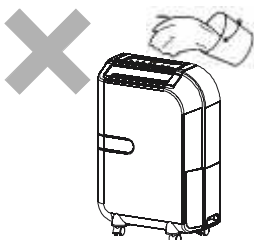

SPOLA INTE VATTEN PÅ
AVFUKTAREN.



ANVÄND INTE AVFUKTAREN I
MILJÖ MED BRANDFARLIGA
VÄTSKOR/GAS.

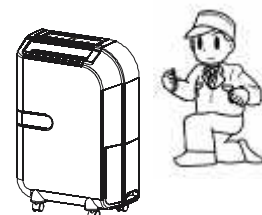

ANLITA ACKREDITERAT
SERVISEFÖRETAG VID
REPERATION.

TEKNISKA DATA

MODELL	KCC-816EA	KCC-820EA
INEFFEKT	220-240V /50Hz	
AVFUKTNINGS- KAPACITET	8 L/D (27°C 60%RH) 16 L/D (30°C 80%RH)	10 L/D (27°C 60%RH) 20 L/D (30°C 80%RH)
INEFFEKT	220W	300W
DIMENSIONER (H x B x D)	598X400X215 mm	
WEIGHT	14.8 kg	16 kg
OPERATING TEMPERATURE	5 C ~ 35°C	
Köldmedium R134a	210g	

Prодукten får inte slängas som hushållssopor, kontakta din lokala av återvinningstation.

